

# ドリフティング用工具

*DRIFTING EQUIPMENT*

# ベンチドリリング用工具

*BENCH DRILLING EQUIPMENT*



# ドリフティング用工具

## R32 (1 1/4") シリーズ

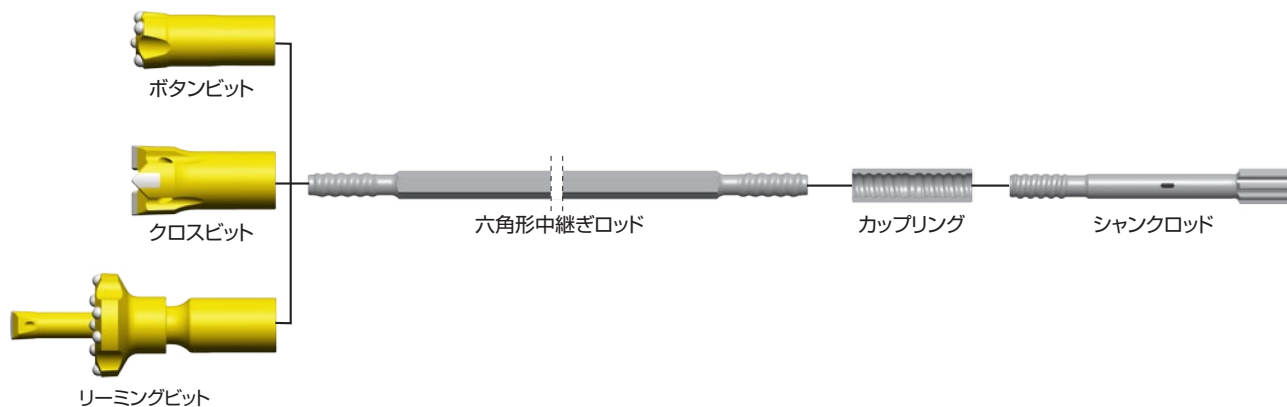

### タイプ 06



ゲージ径		チップ数 × チップ径 (mm)		フラッシングホール数		重量 (Kg)	形状コード	在庫
(mm)	(in)	ゲージ	フェイス	サイド	フェイス			
43	2 11/16"	5×10	2×8	2	1	0.7	32RTPWS43R06L	●
45	1 3/4"	5×11	2×9	2	1	0.8	32RTPWS45R06L	●
48	1 7/8"	5×11	2×9	2	1	0.9	32RTPWS48R06L	●
51	2"	5×12	2×10	2	1	1.0	32RTPWS51R06L	●
45	1 3/4"	5×11	2×9	2	1	0.8	32RTPWS45BB06L	●

### タイプ 03

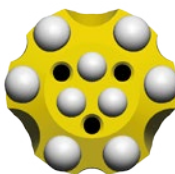

ゲージ径		チップ数 × チップ径 (mm)		フラッシングホール数		重量 (Kg)	形状コード	在庫
(mm)	(in)	ゲージ	フェイス	サイド	フェイス			
45	1 3/4"	6×10	3×8	1	3	0.8	32RTPWS45R03L	●

### タイプ 23

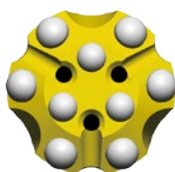

ゲージ径		チップ数 × チップ径 (mm)		フラッシングホール数		重量 (Kg)	形状コード	在庫
(mm)	(in)	ゲージ	フェイス	サイド	フェイス			
45	1 3/4"	6×9	3×8	1	3	0.8	32RTPWS45R23L	●
51	2"	6×10	3×9	1	3	1.0	32RTPWS51BB23L	●

● : 標準在庫品 □ : 受注生産品

## タイプ 09



ゲージ径		チップ数 × チップ径 (mm)		フラッシングホール数		重量 (Kg)	形状コード	在庫
(mm)	(in)	ゲージ	フェイス	サイド	フェイス			
45	1 3/4"	6×9	3×9	2	1	0.8	<b>32RTPWS45BB09M</b>	●

## タイプ 08



ゲージ径		チップ数 × チップ径 (mm)		フラッシングホール数		重量 (Kg)	形状コード	在庫
(mm)	(in)	ゲージ	フェイス	サイド	フェイス			
45	1 3/4"	6×9	2×9	-	2	0.8	<b>32RTPVS45B08M</b>	●

## タイプ 15



ゲージ径		チップ数 × チップ径 (mm)		フラッシングホール数		重量 (Kg)	形状コード	在庫
(mm)	(in)	ゲージ	フェイス	サイド	フェイス			
64	2 1/2"	8×11	4×10	-	2	1.2	<b>32RTPVS64R15M</b>	●

## クロスビット



ゲージ径		超硬サイズ W × H (mm)	フラッシングホール数		重量 (Kg)	形状コード	在庫
(mm)	(in)		サイド	フェイス			
45	1 3/4"	10×19	4	1	0.7	<b>32RTC45V</b>	<input type="checkbox"/>
50	2"	10×15	4	1	0.9	<b>32RTC50L</b>	<input type="checkbox"/>
55	2 1/8"	10×15	4	1	1.0	<b>32RTC55L</b>	<input type="checkbox"/>
60	2 3/8"	10×15	4	1	1.1	<b>32RTC60L</b>	<input type="checkbox"/>
65	2 1/2"	10×15	4	1	1.2	<b>32RTC64L</b>	<input type="checkbox"/>

# ドリフティング用工具

## R32 (1 1/4") シリーズ

### リーミングビット / パイロットアダプター

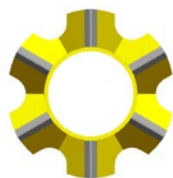

ゲージ径		超硬サイズ W × H (mm)	重量 (Kg)	形状コード	在庫
(mm)	(in)				
80	3"	6×12	1.1	<b>WTBS80K</b>	●
90	3 1/2"	6×12	1.6	<b>WTBS90K</b>	●
100	4"	6×12	2.1	<b>WTBS100K</b>	●



ゲージ径		チップ数 × チップ径 (mm)		重量 (Kg)	形状コード	在庫
(mm)	(in)	ゲージ	フェイス			
90	3 1/2"	8×10	4×8	1.7	<b>WTBP90R15</b>	●
102	4"	8×10	4×8	2.3	<b>WTBP102R15</b>	●



ゲージ径		超硬サイズ (mm)	フラッシング ホール数	重量 (Kg)	形状コード	在庫
(mm)	(in)					
38	1 1/2"	8	1	1.4	<b>WR32TBI38B</b>	●

●：標準在庫品

## 六角形中継ぎロッド

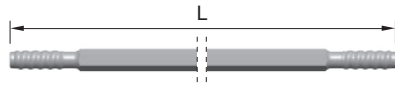

ネジ形式	六角対辺寸法		長さ (L)		重量 (Kg)	形状コード	在庫
	(mm)	(in)	(mm)	(ft/in)			
R32 - R32	32	1 1/4"	2000	6' 7"	11.3	EH32R32-2000	●
			3000	9' 10"	19.0	EH32R32-3050	●
R32 - M38	35	1 3/8"	2400	7' 10"	18.8	EH35M38R32-2400	●
			3700	12' 2"	28.5	EH35M38R32-3700	●
			4500	14' 9"	34.7	EH35M38R32-4500	●

## カップリング

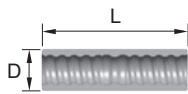

ネジ形式	外径 (D)		長さ (L)		重量 (Kg)	形状コード	在庫
	(mm)	(in)	(mm)	(in)			
R32 - R32	45	1 3/4"	150	6	1.0	CR32D	●

## 異径カップリング

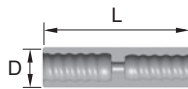

ネジ形式	外径 (D)		長さ (L)		重量 (Kg)	形状コード	在庫
	(mm)	(in)	(mm)	(in)			
R32 - R38	54	2 1/8"	181	7 1/8"	2.1	CR38R32	●
R32 - M38	54	2 1/8"	188	7 1/2"	2.2	CM38R32	●

# ベンチドリリング用工具

## M38 (1 1/2") シリーズ

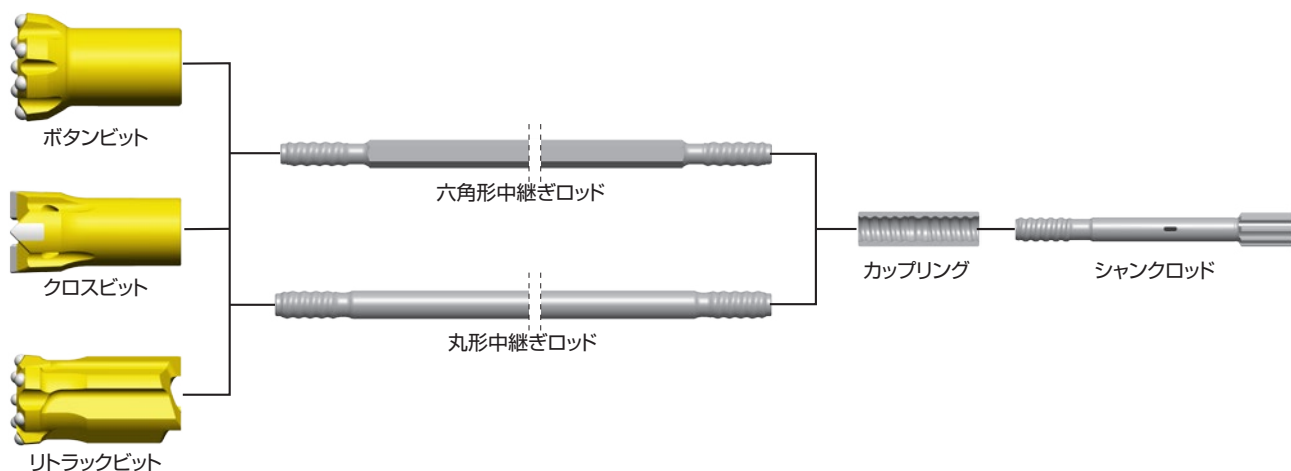

### タイプ 15

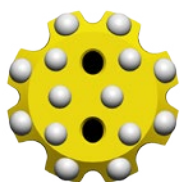

ゲージ径		チップ数 × チップ径 (mm)		フラッシングホール数		重量 (Kg)	形状コード	在庫
(mm)	(in)	ゲージ	フェイス	サイド	フェイス			
64	2 1/2"	8×11	4×10	-	2	1.6	<b>38MPVS64R15M</b>	●
70	2 3/4"	8×11	4×11	-	2	1.9	<b>38MPVS70R15M</b>	●
76	3"	8×12	4×11	-	2	2.2	<b>38MPVS76R15M</b>	●
89	3 1/2"	8×13	6×12	-	2	3.4	<b>38MPVS89R15M</b>	●
102	4"	8×14	6×13	-	2	4.5	<b>38MPVS102R15M</b>	●
64	2 1/2"	8×11	4×10	-	2	1.6	<b>38MPVS64B15M</b>	●
70	2 3/4"	8×11	4×11	-	2	1.9	<b>38MPVS70B15M</b>	●
76	3"	8×12	4×11	-	2	2.2	<b>38MPVS76B15M</b>	●

### タイプ 14



ゲージ径		チップ数 × チップ径 (mm)		フラッシングホール数		重量 (Kg)	形状コード	在庫
(mm)	(in)	ゲージ	フェイス	サイド	フェイス			
70	2 3/4"	7×11	4×11	1	3	1.8	<b>38MPWS70R14M</b>	●
89	3 1/2"	7×14	5×12	1	3	3.4	<b>38MPWS89R14M</b>	●

### タイプ 53



ゲージ径		チップ数 × チップ径 (mm)		フラッシングホール数		重量 (Kg)	形状コード	在庫
(mm)	(in)	ゲージ	フェイス	サイド	フェイス			
64	2 1/2"	6×10	4×10	-	3	1.6	<b>38MPVS64R53M</b>	●

●：標準在庫品 □：受注生産品

## タイプ 13



ゲージ径		チップ数 × チップ径 (mm)		フラッシングホール数		重量 (Kg)	形状コード	在庫
(mm)	(in)	ゲージ	フェイス	サイド	フェイス			
64	2 1/2"	6×12	4×10	2	1	1.6	<b>38MPWS64R13M</b>	●
64	2 1/2"	6×12	4×10	2	1	1.6	<b>38MPWS64B13M</b>	●

## クロスビット



ゲージ径		超硬サイズ W × H (mm)	フラッシングホール数		重量 (Kg)	形状コード	在庫
(mm)	(in)		サイド	フェイス			
64	2 1/2"	13×22	4	1	1.8	<b>38MX64S</b>	<input type="checkbox"/>
76	3"	13×22	4	1	2.0	<b>38MX76S2</b>	<input type="checkbox"/>
90	3 1/2"	13×22	4	1	4.1	<b>38MX89S</b>	<input type="checkbox"/>
102	4"	13×22	4	1	4.8	<b>38MX102S</b>	<input type="checkbox"/>

# ベンチドリリング用工具

## M38 (1 1/2") シリーズ

### リトラックタイプ 15

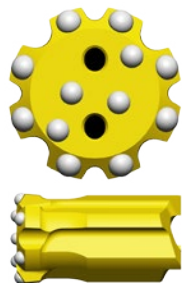

ゲージ径		チップ数 × チップ径 (mm)		フラッシングホール数		重量 (Kg)	形状コード	在庫
(mm)	(in)	ゲージ	フェイス	サイド	フェイス			
76	3"	8×12	4×11	-	2	3.1	38MPVR76R15M	●

### リトラックタイプ 13

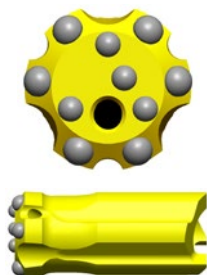

ゲージ径		チップ数 × チップ径 (mm)		フラッシングホール数		重量 (Kg)	形状コード	在庫
(mm)	(in)	ゲージ	フェイス	サイド	フェイス			
64	2 1/2"	6×12	4×10	2	1	1.6	38MPWR64R13M	●



## 六角形中継ぎロッド

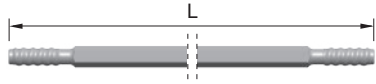

ネジ形式	六角対辺長さ		長さ (L)		重量 (Kg)	形状コード	在庫
	(mm)	(in)	(mm)	(ft/in)			
M38 - M38	32	1 1/4"	3050	10'	18.4	EH32M38-3050	●
			3660	12'	22.1	EH32M38-3660	□
			4000	13' 2"	24.2	EH32M38-4000	●

## 丸形中継ぎロッド

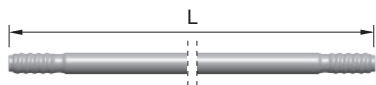

ネジ形式	外径		長さ (L)		重量 (Kg)	形状コード	在庫
	(mm)	(in)	(mm)	(ft/in)			
M38 - M38	38	1 1/2"	3050	10'	24.7	ER38M38-3050	●
			3660	12'	29.4	ER38M38-3660	●
			4000	13' 2"	32.1	ER38M38-4000	●

## カップリング

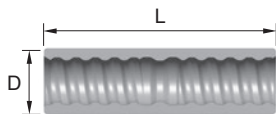

ネジ形式	外径 (D)		長さ (L)		重量 (Kg)	形状コード	在庫
	(mm)	(in)	(mm)	(in)			
M38 - M38	55	2 1/8"	190	7 1/2"	2.0	CM38Z2	●

## 異径カップリング

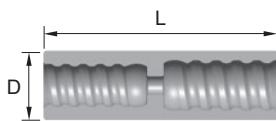

ネジ形式	外径 (D)		長さ (L)		重量 (Kg)	形状コード	在庫
	(mm)	(in)	(mm)	(in)			
M38 - R32	54	2 1/8"	188	7 1/2"	2.2	CM38R32	●
M38 - R38	54	2 1/8"	195	7 11/16"	2.5	CM38R38	●
M38 - M45	63	2 1/2"	215	8 1/2"	3.4	CM45M38	□

# ベンチドリリング用工具

## M45 (1 3/4") シリーズ

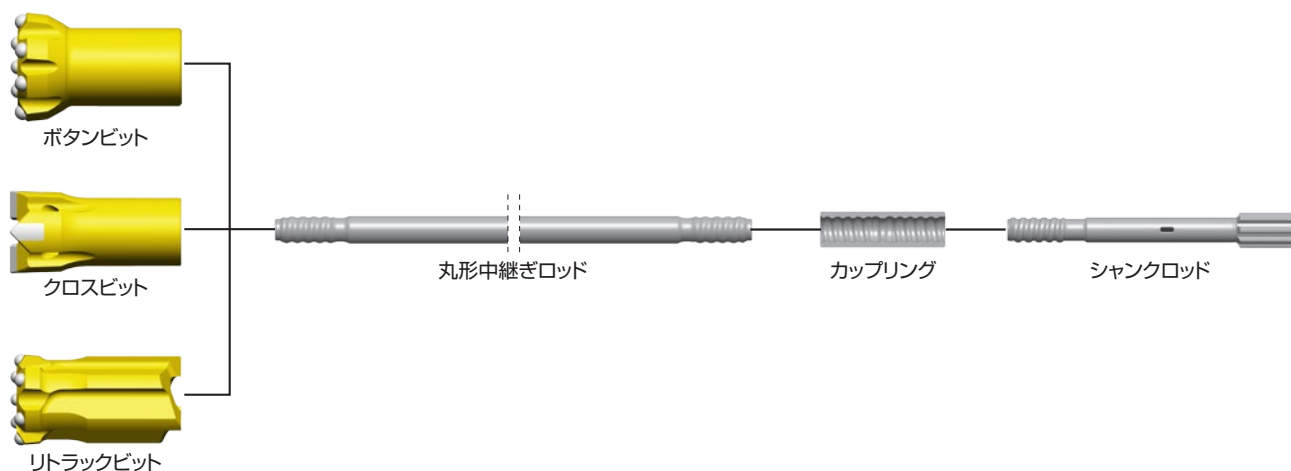

### タイプ 15



ゲージ径		チップ数 × チップ径 (mm)		フラッシングホール数		重量 (Kg)	形状コード	在庫
(mm)	(in)	ゲージ	フェイス	サイド	フェイス			
76	3"	8×12	4×11	-	2	2.3	<b>45MPVS76R15M</b>	●
89	3 1/2"	8×13	6×12	-	2	3.8	<b>45MPVS89R15M</b>	●
102	4"	8×14	6×13	-	2	4.4	<b>45MPVS102R15M</b>	●
76	3"	8×12	4×11	-	2	2.3	<b>45MPVS76B15M</b>	●
89	3 1/2"	8×13	6×12	-	2	3.8	<b>45MPVS89B15M</b>	●

### タイプ 53



ゲージ径		チップ数 × チップ径 (mm)		フラッシングホール数		重量 (Kg)	形状コード	在庫
(mm)	(in)	ゲージ	フェイス	サイド	フェイス			
76	3"	6×12	4×11	-	3	2.2	<b>45MPVS76R53M</b>	●
89	3 1/2"	6×13	5×12	-	3	3.3	<b>45MPVS89R53M</b>	●
76	3"	6×12	4×11	-	3	2.2	<b>45MPVS76BB53M</b>	●
89	3 1/2"	6×13	5×12	-	3	3.6	<b>45MPVS89BB53M</b>	●

### タイプ 55



ゲージ径		チップ数 × チップ径 (mm)		フラッシングホール数		重量 (Kg)	形状コード	在庫
(mm)	(in)	ゲージ	フェイス	サイド	フェイス			
102	4"	8×14	6×14	-	4	4.3	<b>45MPVS102R55M</b>	●

● : 標準在庫品 □ : 受注生産品

## クロスビット

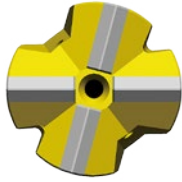

ゲージ径		超硬サイズ W × H (mm)	フラッシングホール数		重量 (Kg)	形状コード	在庫
(mm)	(in)		サイド	フェイス			
76	3"	13×22	4	1	2.6	<b>45MXB76S2</b>	<input type="checkbox"/>
90	3 1/2"	13×22	4	1	4.1	<b>45MX90S</b>	<input type="checkbox"/>
102	4"	13×22	4	1	4.7	<b>45MX102S</b>	<input type="checkbox"/>

## リトラクタIP 15

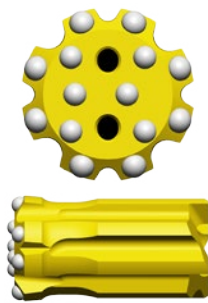

ゲージ径		チップ数 × チップ径 (mm)		フラッシングホール数		重量 (Kg)	形状コード	在庫
(mm)	(in)	ゲージ	フェイス	サイド	フェイス			
76	3"	8×12	4×11	-	2	3.0	<b>45MPVR76R15M</b>	●
89	3 1/2"	8×13	6×12	-	2	4.5	<b>45MPVR89R15M</b>	●
102	4"	8×14	6×13	-	2	6.6	<b>45MPVR102R15M</b>	●

## 丸形中継ぎロッド

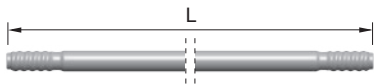

ネジ 形式	外径		長さ (L)		重量 (Kg)	形状コード	在庫
	(mm)	(in)	(mm)	(ft/in)			
M45 - M45	45	1 3/4"	3050	10'	34.1	<b>ER45M45-3050</b>	●
			3660	12'	41.0	<b>ER45M45-3660</b>	●

## カップリング

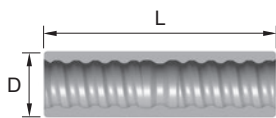

ネジ 形式	外径 (D)		長さ (L)		重量 (Kg)	形状コード	在庫
	(mm)	(in)	(mm)	(in)			
M45 - M45	63	2 1/2"	210	8 1/4"	3.0	<b>CM45</b>	●
M45 - M45	66	2 5/8"	210	8 1/4"	3.0	<b>CM45-2</b>	●

## 異径カップリング

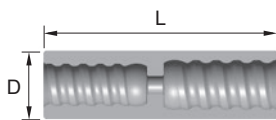

ネジ 形式	外径 (D)		長さ (L)		重量 (Kg)	形状コード	在庫
	(mm)	(in)	(mm)	(in)			
M38 - M45	63	2 1/2"	215	8 1/2"	3.4	<b>CM45M38</b>	<input type="checkbox"/>
M45 - M51	72	2 7/8"	240	9 1/2"	5.0	<b>CM51M45</b>	<input type="checkbox"/>

# ベンチドリリング用工具

## M51 (2") シリーズ



### タイプ 15



ゲージ径		チップ数 × チップ径 (mm)		フラッシングホール数		重量 (Kg)	形状コード	在庫
(mm)	(in)	ゲージ	フェイス	サイド	フェイス			
89	3 1/2"	8×13	6×12	-	2	4.1	<b>51MPVS89R15M</b>	●
102	4"	8×14	6×13	-	2	5.2	<b>51MPVS102R15M</b>	●
115	4 1/2"	8×14	6×13	-	2	6.7	<b>51MPVS115R15M</b>	●

### タイプ 55



ゲージ径		チップ数 × チップ径 (mm)		フラッシングホール数		重量 (Kg)	形状コード	在庫
(mm)	(in)	ゲージ	フェイス	サイド	フェイス			
102	4"	8×14	6×14	-	4	5.1	<b>51MPVS102R55M</b>	●
115	4 1/2"	8×14	8×14	-	4	6.6	<b>51MPVS115R55M</b>	●
127	5"	8×16	4×16, 4×14	-	4	8.7	<b>51MPVS127R55M</b>	●
102	4"	8×14	6×14	-	4	5.1	<b>51MPVS102BB55M</b>	□

### タイプ 14

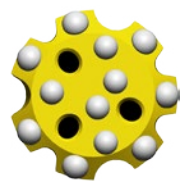

ゲージ径		チップ数 × チップ径 (mm)		フラッシングホール数		重量 (Kg)	形状コード	在庫
(mm)	(in)	ゲージ	フェイス	サイド	フェイス			
89	3 1/2"	7×14	5×12	-	3	4.0	<b>51MPVS89R14M</b>	□

● : 標準在庫品 □ : 受注生産品

## 丸形中継ぎロッド

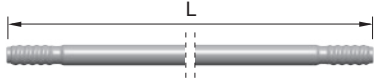

ネジ形式	外径		長さ (L)		重量 (Kg)	形状コード	在庫
	(mm)	(in)	(mm)	(ft/in)			
M51 - M51	51	2"	3660	12'	49.6	<b>ER51M51-3660</b>	●
			6100	20'	82.9	<b>ER51M51-6100</b>	□

## カップリング

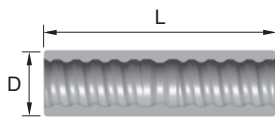

ネジ形式	外径 (D)		長さ (L)		重量 (Kg)	形状コード	在庫
	(mm)	(in)	(mm)	(in)			
M51 - M51	72	2 7/8"	235	9 1/4"	4.4	<b>CM51</b>	●
M51 - M51	77	3"	235	9 1/4"	5.5	<b>CM51-2</b>	●

## 異径カップリング

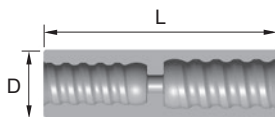

ネジ形式	外径 (D)		長さ (L)		重量 (Kg)	形状コード	在庫
	(mm)	(in)	(mm)	(in)			
M51 - M45	72	2 7/8"	240	9 1/2"	5.0	<b>CM51M45</b>	□

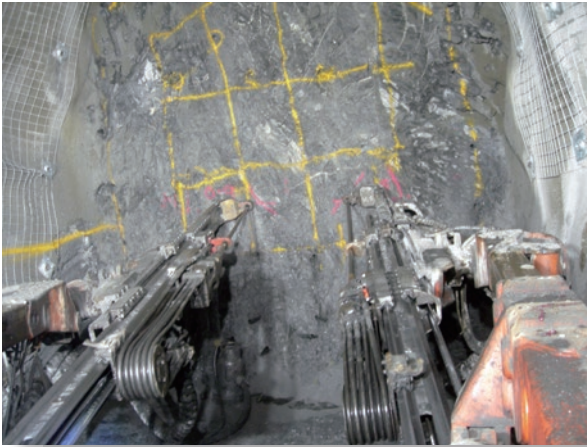

ドリフティング用ボタンビット  
ベンチドリリング用ボタンビット

